

PARSELASYON PANOSU
W/P

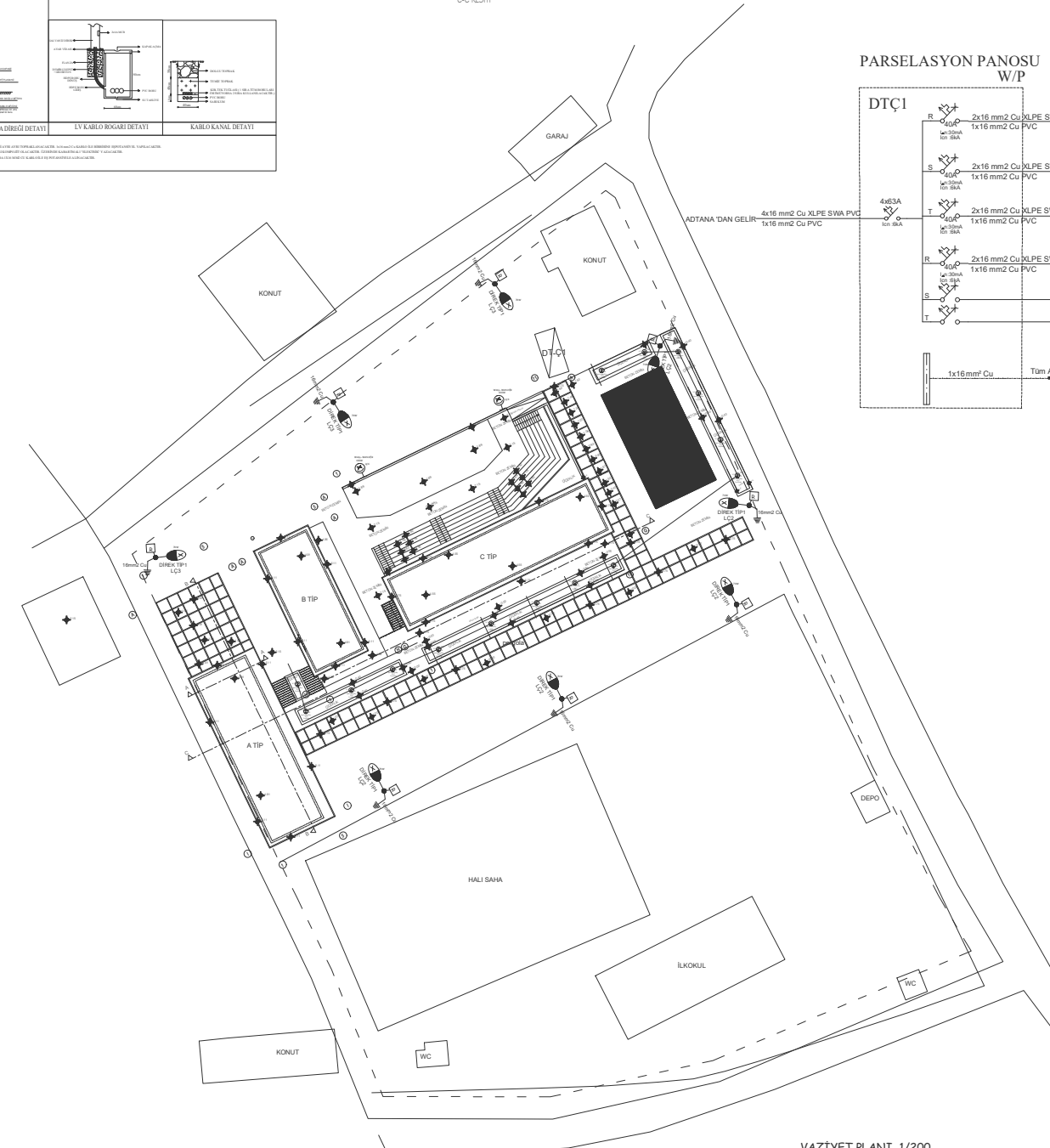
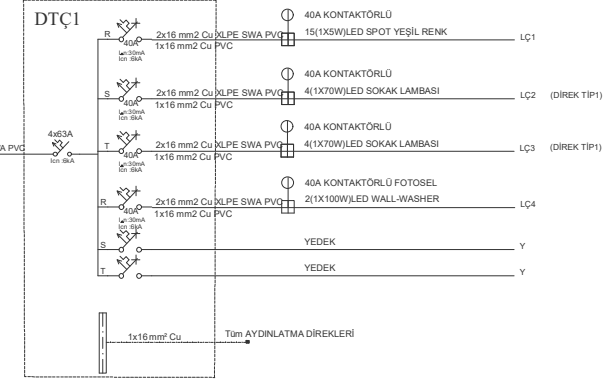

NOT: BU PROJE 16. REGULATION'A UYGUN OLARAK YAPILMIŞTIR

Fesihli Ofis / Office		MEHMET YENEN		Müh. Tesis Çizimci / Architect-Engineer		
Mülk Sahibi / Landlord		VAKIFLAR ÖRGÜTÜ VE DİN İŞLERİ DAİRESİ				
Proje Sahibinin Adı / Project Owner Name		SİPAHİ TÜRK SPOR KULUBÜ				
Proje Adı / Project Name		SİPAHİ TÜRK SPOR KULUBÜ'NE AIT GÜNÜKLİK TESİSİ ELEKTRİK PROJESİ				
Kaza / City	Köy / Village	Pafta-Harita / Plan	Parsel / Plot No.			
İLKESLE	SİPAHİ	III.30 KÖYÇİTİ	759/2-760			
İmge Sicil No / Tax Register No	6-81605	Tarih/Date	MAYIS/2023			
Proje Adı / Plan Name		SİT Proje Zemin Kat				
E		VAZİYET PLANI				
Proje Bilgileri / Project Information		İsim / Name	Sicil / Reg. No.	Sınır / Signature	Çizim / Scale	1/200
Elektrik Müh. / Electrical Eng.		MEHMET YENEN	635		Pafta / Page No.	1/6
Hazırlayan / Prepared By					Proje / Project No.	
Kontrol / Controlled by					İmge / Power	
Çizen / Drawn By					Tadilat / Revision	
Mimar / Architect					1.	
İnşaat Müh. / Civil Eng.					2.	
Makine Müh. / Mechanical Eng.					3.	
Vize / Approval		KTMMOB Ortak Vize No:				
		Barcode:				
		e-Vize No: 202318150 - Tarih: 5.5.2023 Elektrikçilik olarak Vaziyet Planı				

VAZİYET PLANI 1/200

AKIM DAĞITIM ŞEMASI ADTANA

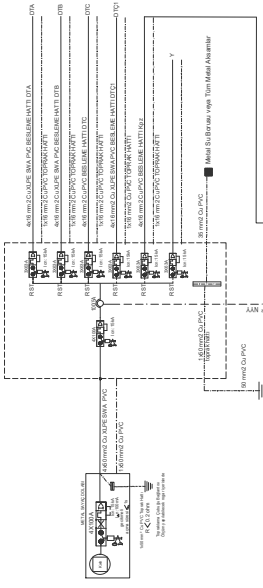

KOMPANZASYON HESABI:

P=50 MW
Cos φ=0.70 Cos φ2=0.97
Tabiiyatı ÇARPMA FAKTÖRÜ=1.27
Q=90 MW x 0.77 = 38 MVar
Qc=38 MVar

KOMPANZASYON PANOSU

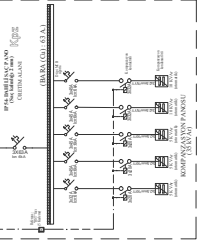

AKIM DAĞITIM ŞEMASI DTS

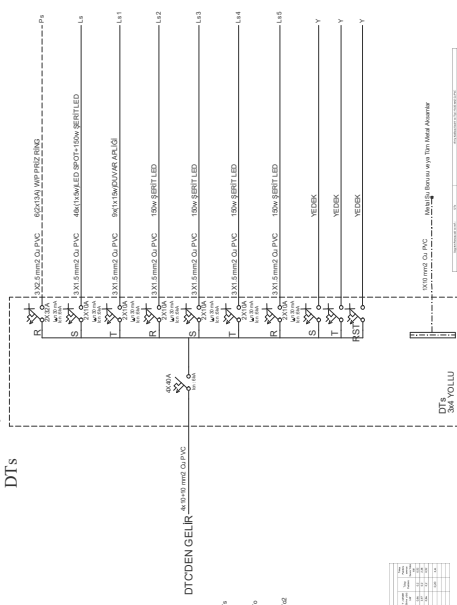

AKIM DAĞITIM ŞEMASI DTC

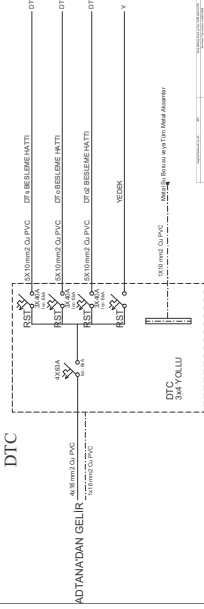

AKIM DAĞITIM ŞEMASI DT01

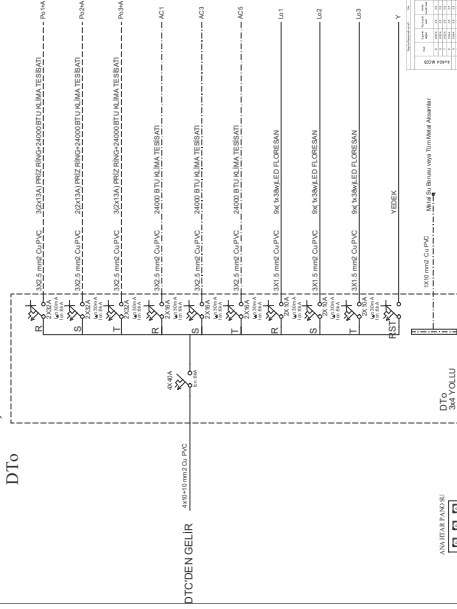

AKIM DAĞITIM ŞEMASI DT02

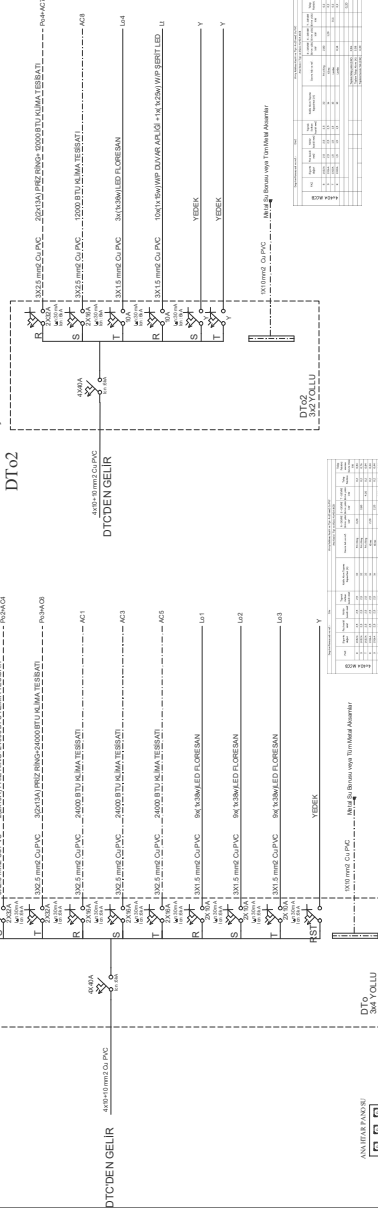

ANALİZ TABLOSU

Yük No	Yük Adı	Yük Türü	Yük Gücü (kW)	Yük Gücü (kVA)	Yük Gücü (MVA)
1

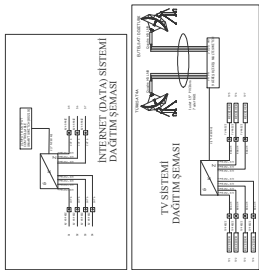
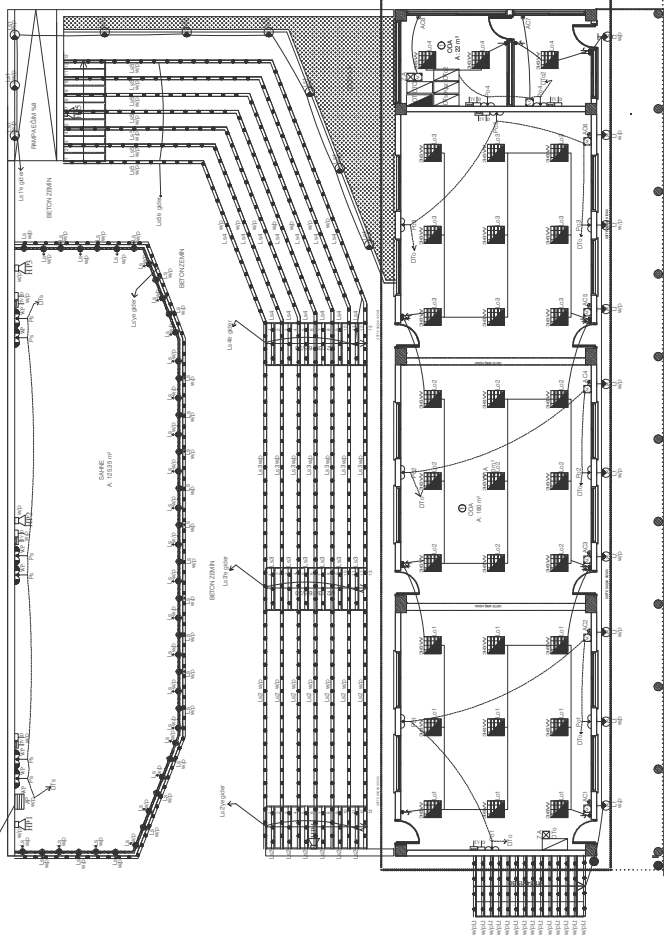

MET BİRİMİNE İLİŞKİN DEĞERLERİN DETAYI

Met Birimi İstatistikleri	
Met Birimi Sayısı	...
Met Birimi Alanı (m²)	...
Met Birimi Hacmi (m³)	...
Met Birimi Enerji Tüketimi (kWh)	...
Met Birimi Enerji Tüketimi (MWh)	...
Met Birimi Enerji Tüketimi (MVA)	...
Met Birimi Enerji Tüketimi (MVar)	...
Met Birimi Enerji Tüketimi (MW)	...
Met Birimi Enerji Tüketimi (MVA)	...
Met Birimi Enerji Tüketimi (MVar)	...
Met Birimi Enerji Tüketimi (MW)	...
Met Birimi Enerji Tüketimi (MVA)	...
Met Birimi Enerji Tüketimi (MVar)	...
Met Birimi Enerji Tüketimi (MW)	...

ZEMİN KAT PLANI 1/50

Yapı Mühürü
İMAR ALANI 2388m²
ANFI İNŞAAT ALANI 3389.70m²

İNŞAAT MÜHÜRÜ
Tarih: ...
Mühür No: ...

AKIM DAĞITIM ŞEMASI

DTk1

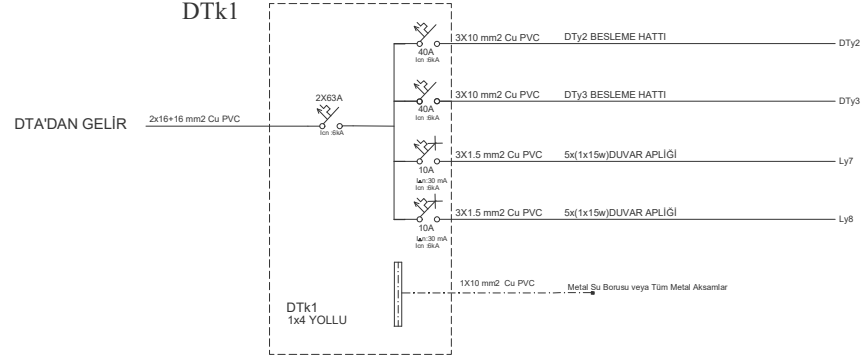

AKIM DAĞITIM ŞEMASI

DTy2=DTy3

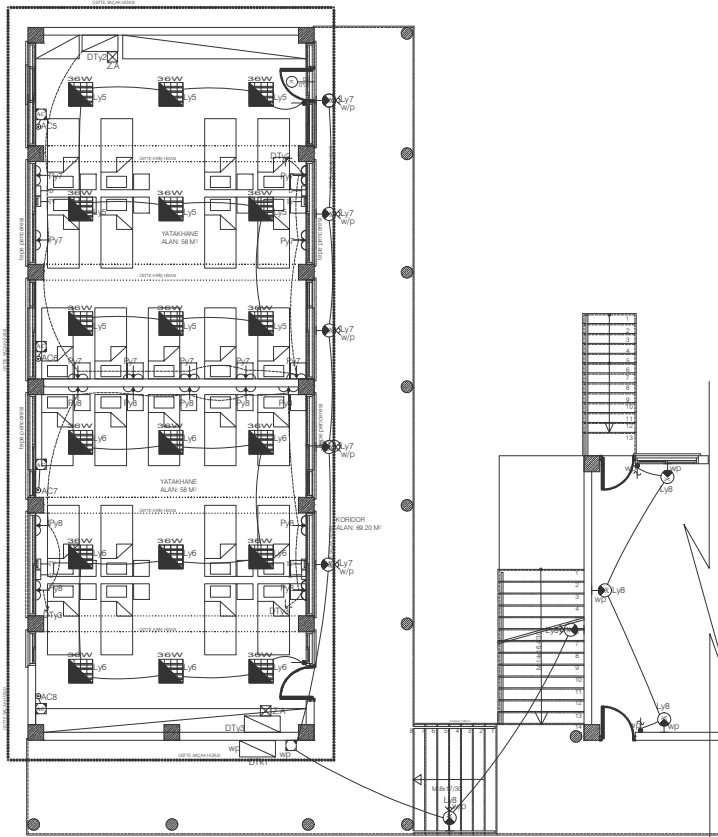
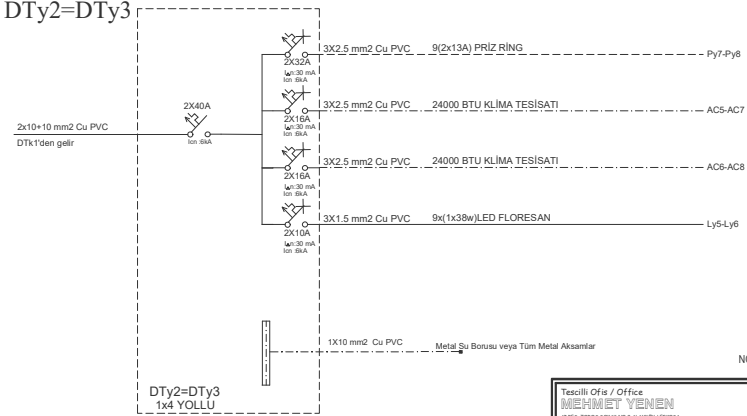

1. KAT PLANI 1/50

İNŞAAT ALANI :200m²
İMAR ALANI :200m²

NOT: BU PROJE 16. REGULATION A UYGUN OLARAK YAPILMIŞTIR

Mülkiyet Durumu		Mülkiyet Durumu		Mülkiyet Durumu	
Sıra No	Alan (m ²)	Sıra No	Alan (m ²)	Sıra No	Alan (m ²)
1	1.2	1	1.2	1	1.2
2	1.2	2	1.2	2	1.2
3	1.2	3	1.2	3	1.2
4	1.2	4	1.2	4	1.2
5	1.2	5	1.2	5	1.2

Mülkiyet Durumu		Mülkiyet Durumu		Mülkiyet Durumu	
Sıra No	Alan (m ²)	Sıra No	Alan (m ²)	Sıra No	Alan (m ²)
1	1.2	1	1.2	1	1.2
2	1.2	2	1.2	2	1.2
3	1.2	3	1.2	3	1.2
4	1.2	4	1.2	4	1.2
5	1.2	5	1.2	5	1.2

Tescilli Ofis / Office MEHMET YENEN ALAN: 10000 SOKAK NO: 2 AKADIK LEPİSİA E-MAİL: meymet@meymet.com.tr					
Mal Sahibi / Landlord VAKIFLAR ÖRGÜTÜ VE DİN İŞLERİ BAİRESİ					
Proje Sahibinin Adı / Project Owner Name SİPAHİ TÜRK SPOR KULÜBÜ					
Proje Adı / Project Name SİPAHİ TÜRK SPOR KULÜBÜ'NE AİT GENÇLİK TESİSİ ELEKTRİK PROJE Sİ					
Kas / City	Köy / Village	Pafta-Harita / Plan	Parsel / Plot No		
İSKELE	SİPAHİ	III.30 KOYUÇI	759/2-760		
Vergi Sicil No / Tax Register No	6-81605	Tarih/Date	04/MAYIS/2023		
E	Pafta Adı / Plan Name			Kat / Floor	
	A TEP 1. KAT PLANI			1. Kat	
Proje Bilgileri / Project Information		Sicil / Nömr.	İmza / Signature	Çizim / Scale	1/50
Elektrik Müh. / Electrical Eng.		MEHMET YENEN	635	Pafta / Page No.	4/6
Hazırlayan / Prepared By					
Kontrol / Controlled by					
Çizen / Drawn By					
Mimar / Architect					
İnşaat Müh. / Civil Eng.					
Makine Müh. / Mechanical Eng.					
Vize / Approval			KTMMOB Ortak Vize No:		
			Barkod:		
e-Visa No: 2023/18150 - Tarih: 5.5.2023 Elektronik döküman Vizyonajı					

BETON ZEMİN

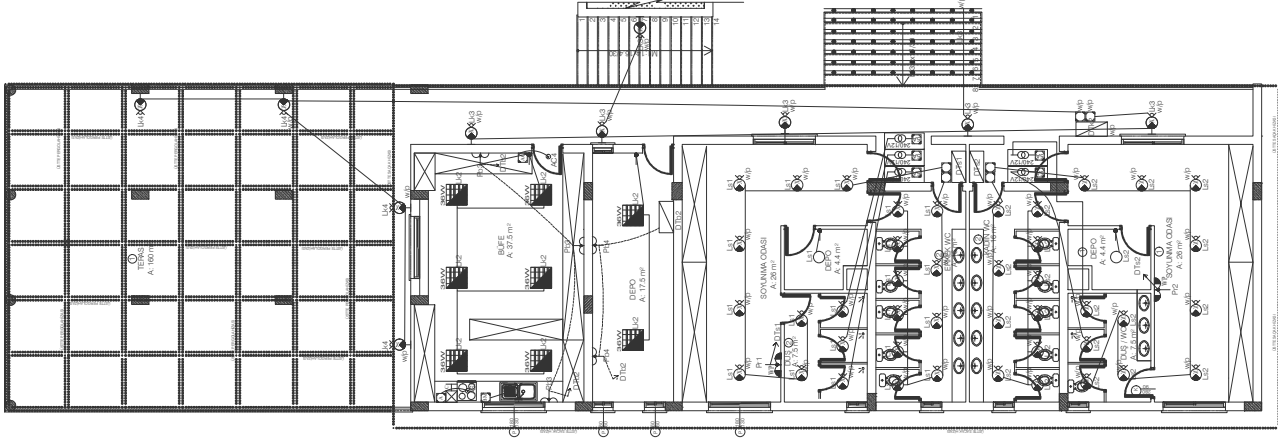

1. KAT PLANI 1/50

AKIM DAĞITIM ŞEMASI

DTk2

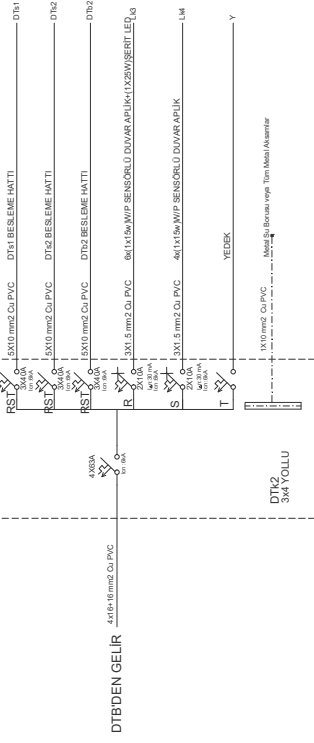

AKIM DAĞITIM ŞEMASI

DTb2

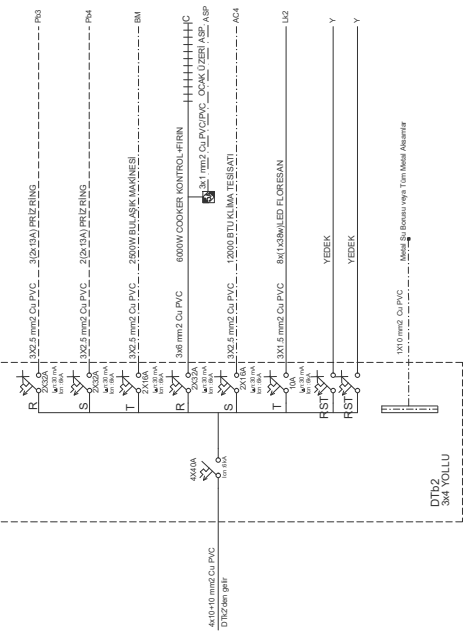

AKIM DAĞITIM ŞEMASI

DTs1-DTs2

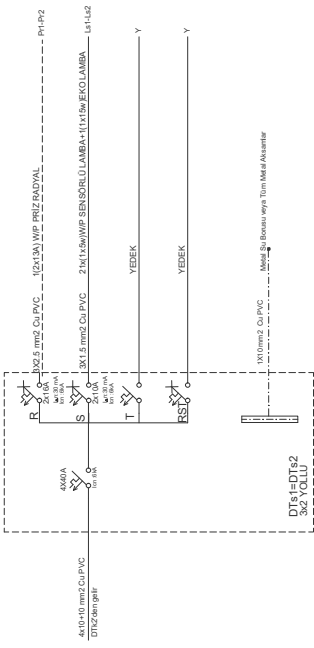

DENEYİM TABLOSU		
Yazan	Yazma Tarihi	Yazma Yeri
...

DENEYİM TABLOSU		
Yazan	Yazma Tarihi	Yazma Yeri
...

DENEYİM TABLOSU		
Yazan	Yazma Tarihi	Yazma Yeri
...

NOT: BU PROJE 16. REGÜLASYON'A
UYGUN OLARAK YAPILMIŞTIR

Mühür Onay / Office		MÜHÜRLEMİŞTİR	
Proj. Sahibi / Landlord		YAKERLAR ORGUTU VE DİN İSHERE DARESİ	
Proj. Sahibi / Architect		SİPAHİ TÜRK SPOR KULUBU	
Proj. Sahibi / Engineer		SİPAHİ	
Proje No / No.		SİT.03.KONJEL	
Tarih / Date		6-8-2023	
Çizim / Drawing No.		MAYIS/2023	
Yazan / Written By		8 TEP 1. KATRANI	
Yazma Tarihi / Date		1. KAT	
Yazma Yeri / Location		8 TEP 1. KATRANI	
Yazma Yeri / Location		SİT.03.KONJEL	
Yazma Yeri / Location		MAYIS/2023	
Yazma Yeri / Location		8 TEP 1. KATRANI	
Yazma Yeri / Location		SİT.03.KONJEL	
Yazma Yeri / Location		MAYIS/2023	
Yazma Yeri / Location		8 TEP 1. KATRANI	
Yazma Yeri / Location		SİT.03.KONJEL	
Yazma Yeri / Location		MAYIS/2023	
Yazma Yeri / Location		8 TEP 1. KATRANI	
Yazma Yeri / Location		SİT.03.KONJEL	
Yazma Yeri / Location		MAYIS/2023	
Yazma Yeri / Location		8 TEP 1. KATRANI	
Yazma Yeri / Location		SİT.03.KONJEL	
Yazma Yeri / Location		MAYIS/2023	
Yazma Yeri / Location		8 TEP 1. KATRANI	
Yazma Yeri / Location		SİT.03.KONJEL	
Yazma Yeri / Location		MAYIS/2023	
Yazma Yeri / Location		8 TEP 1. KATRANI	

Bu belge 05/2023 Tarihinde Mühürlemiş İsmi Yetersiz Olduğu İçerdiği İçerikler İçerisindeki Değişikliklerin Sonuçları İle İlgili Sorumluluklar Kendi Üzerine Alınmıştır.
Bu belgeyi 05/2023 Tarihinde Mühürlemiş İsmi Yetersiz Olduğu İçerdiği İçerikler İçerisindeki Değişikliklerin Sonuçları İle İlgili Sorumluluklar Kendi Üzerine Alınmıştır.